



Het principe duidelijkheid: HANSAMATRIX

Het inbouwsysteem voor ontwerpvrijheid,
formele consequentie en efficiënte installatie.

Het systeem dat duidelijkheid verschaft.

Vóór de wand en achter de wand.

HANSAMATRIX.

Badkamers zijn tegenwoordig woon- en leefomgevingen die een afspiegeling vormen van de levensstijl en persoonlijkheid van de gebruikers ervan. Daardoor worden ook steeds hogere eisen gesteld aan de vormgeving van deze moderne badkamers. De badkamerontwerpen zijn sterk op de architectuur gericht en omvatten de gehele ruimte: de totale harmonische vormgeving ervan komt op de eerste plaats. De totale indruk ontstaat door de verdeling van de vlakken, de harmonie door evenwichtige verhoudingen en heldere structuren. De vormen van de mengkranen en garnituren spelen daarbij een essentiële rol.

Om de mogelijkheid te bieden een hoogwaardige, architectonisch georiënteerde ontwerpomgeving volledig als inbouwoplossing te realiseren hebben we HANSAMATRIX ontwikkeld. HANSAMATRIX is een modulair en uiterst flexibel productsysteem waarvan de componenten met behulp van een klassiek geproportioneerd raster ongekend gevarieerd kunnen worden gecombineerd: tot individuele en tegelijk puristische mengkraanvormen met een steeds uniforme logica bij wastafel, bad en douche.



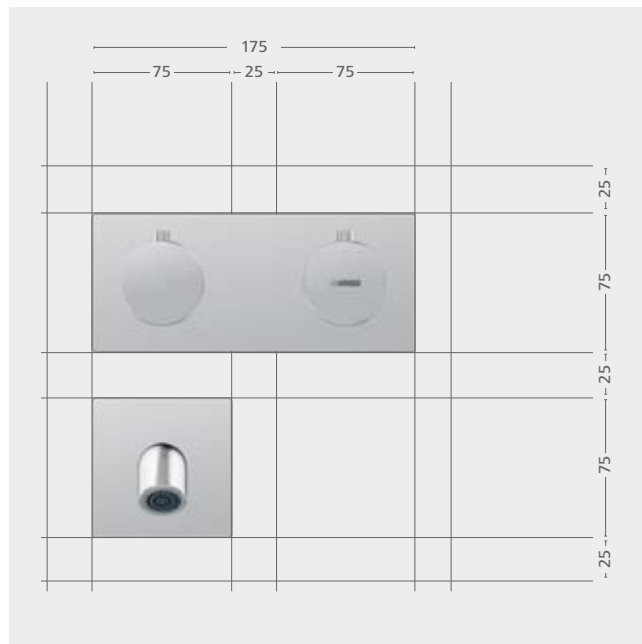

Helder en exact: de rastermaat van alle afbouw delen bij HANSA **MATRIX** is 25 mm. Op basis van het raster van 25 mm kunnen vlakken in verhouding worden verdeeld, met goede proporties worden vormgegeven en optimaal worden benut. De heldere logica geeft de ontwerper de grootst mogelijke vrijheid.

Voor het ontwerp kunnen uit de rastermaat twee klassieke vormen worden afgeleid: een vierkant van 75 mm x 75 mm en een opvallende rechthoek van 75 mm x 175 mm.

HANSAMATRIX mengkraanvormen: rechtlijnig, puristisch, dwingend – in de gehele badkamer.

Het systeem HANSAMATRIX is door zijn modulaire opbouw flexibel, ontwerpvaardig en voldoet aan de meest uiteenlopende individuele eisen. Omdat de inbouw delen volledig flexibel kunnen worden geplaatst, ontstaat er in de rangschikking van de verschillende componenten een vrijheid die tot dusver onbekend was: zo is welhaast alles wat de klant wenst te realiseren.

Bij wastafel, bad en douche kunnen de componenten nagenoeg zonder enige beperking worden gecombineerd. Omdat meerdere functies zinvol in één nieuw component kunnen worden verenigd, ontstaan er rustige, opgeruimd ogende mengkraanvormen. Ze zijn in de gehele ruimte gebaseerd op hetzelfde uitgangspunt: het fijne raster van 25 mm.

De totale indruk overtuigt door rechtlijnigheid, noodzaak en duidelijkheid.

- 1 Consequent gereduceerd om een maximaal effect te bereiken: een HANSAMATRIX oplossing voor de wastafel met puristische rechthoekige afbouwset in rasterformaat 75 x 175 mm
- 2 Typisch HANSAMATRIX: door draaien van de componenten ontstaat er een dubbele wastafel die optimaal is afgestemd op zowel links- als rechtshandigen.
- 3 Bij het bad wordt duidelijk welke nieuwe ontwerp mogelijkheden HANSAMATRIX biedt: de combinatie van vele functies in maar enkele componenten levert even complete als compacte oplossingen met heldere, symmetrische vormen op.

- 4 Een van de voordelen van HANSAMATRIX is dat ook grotere vlakken optimaal kunnen worden verdeeld en vormgegeven. De plaatsing van alle elementen van deze oplossing voor de douche wordt bepaald door het raster van 25 mm. De vormen van mengkraan en douchegarnituur komen hierbij minimalistisch en volmaakt harmonisch over – in harmonie met zichzelf, met andere mengkranen in de badkamer en met de totaalindruk van de ruimte.



HANSAMATRIX badkamerontwerp en -uitvoering: even gestructureerd en trefzeker als het gehele systeem.

Aan de ontwerper van de badkamer worden extra eisen gesteld als het erom gaat de ruimte in zijn totaliteit in het ontwerp te betrekken. Maar hoe gecompliceerd uw ontwerp ook mag zijn: HANSAMATRIX is zo ontworpen dat u uw doel feilloos bereikt en daarbij zelfs heel aparte klantenwensen zonder enig probleem kunt realiseren.

Op basis van de ideetekeningen wordt in de ruimte een verdeling gemaakt van de vlakken waar producten moeten komen. Zo wordt bijvoorbeeld de wand voor een douche-installatie gedefinieerd en met behulp van het HANSAMATRIX raster verdeeld.

Door de fijne rastermaat en de doorlopende logica kunt u daarbij extreem flexibel te werk gaan.

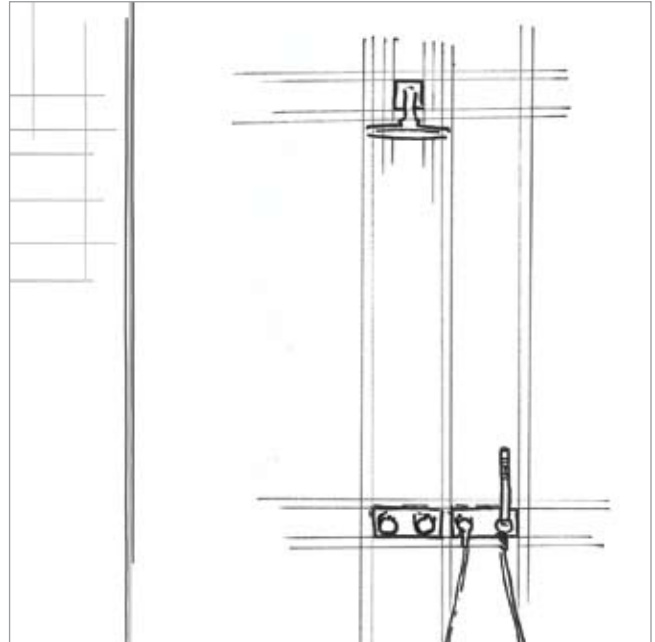

Wanneer de gewenste productfuncties zijn bepaald (bijvoorbeeld thermostaat met omstelling voor hoofddouche en douchehouder), worden de daarvoor benodigde HANSAMATRIX opbouw- en inbouwproducten gekozen en conform het raster op het wand geplaatst. Speciale rails helpen bij de exacte uitlijning en montage van de inbouwde-
len.

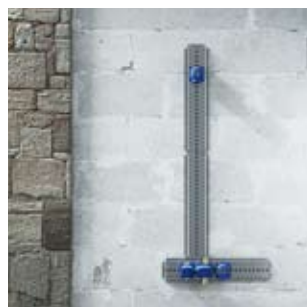

Het raster kan ook 1:1 voor de eindmontage worden gebruikt. De componenten worden vóór en achter de wand naar de rastermaten en het systeem van HANSAMATRIX samengevoegd.



HANSAMATRIX assortiment: duidelijk gestructureerd en uitermate veelzijdig te combineren.

Montage- en ontwerpniveau

De montagerails garanderen dat het raster bij de montage wordt aangehouden. Ze kunnen horizontaal en verticaal exact passend met elkaar worden verbonden. De montagepunten komen exact overeen met het ontwerp raster van 25 mm.

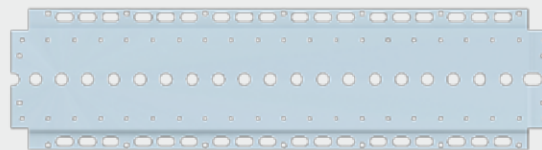

Inbouw- en functieniveau

Voorgemonteerde en goedgekeurde, compacte, krachtige modules garanderen een perfecte montage. Ze werken met betrouwbare, functionele HANSA-inbouwtechniek die aan de hoogste eisen voldoet.

Eéngreepsmengkraan-afbouwdeel (EHM) voor wastafel, bad of douche

verkrijgbaar met afsluiter (1) of met omstelling / afsluiter (2)

EHM (1)

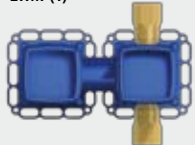

EHM (2)

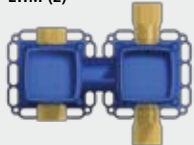

Thermostaat-afbouwdeel (THM) voor bad of douche

verkrijgbaar met afsluiter (1) of met omstelling / afsluiter (2)

THM (1)

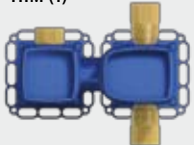

THM (2)

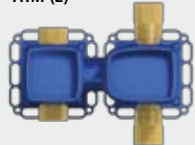

Wandaansluitbocht-functie-eenheid voor bad of douche

Uitlaat

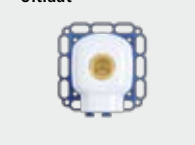

Accessoires zonder inbouwdeel te plaatsen

Opbouw- en vormgevingsniveau

De gewenste afbouwdelen – hier met HANSADESIGNO als voorbeeld – worden op basis van de vooraf bepaalde functies of functiecombinaties voor wastafel, bad of douche gekozen. Daarbij kunt u uiterst flexibel te werk gaan.

Verschillende eéngreepsmengkraan-varianten voor wastafel, bad of douche

EHM wastafel



EHM met omstelling



Verschillende thermostaat-varianten voor bad of douche

THM met afsluiter



THM met afsluiter en omstelling

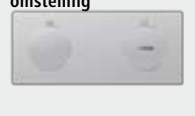

Verschillende wandaansluitbocht-varianten

Uitloop



Wandaansluitbocht



Douchehouder



EHM + wandaansluitbocht



Hoofd-douche



Glijstang



Wandaansluitbocht + glijstang



Wandaansluitbocht + douchehouder



HANSAMATRIX techniek:

HANSA-kwaliteit tot achter de wand.

HANSA heeft van oudsher de naam de beste kwaliteit te leveren die op de markt verkrijgbaar is. En kwaliteit is voor ons nooit alleen maar een façade of iets oppervlakkigs dat puur op schijn is gericht.

Conform deze filosofie is HANSAMATRIX een alomvattend systeem dat achter de wand even doordacht, precies en gestructureerd is als vóór de wand.

Technologie en functionaliteit, betrouwbaarheid en duurzaamheid van de inbouw delen zijn essentieel voor de kwaliteit van de gehele installatie. Daarom lag bij de ontwikkeling van HANSAMATRIX het accent op innovatieve, pragmatische oplossingen die u in staat stellen eenvoudig, efficiënt en trefzeker te voldoen aan de hoogste eisen.

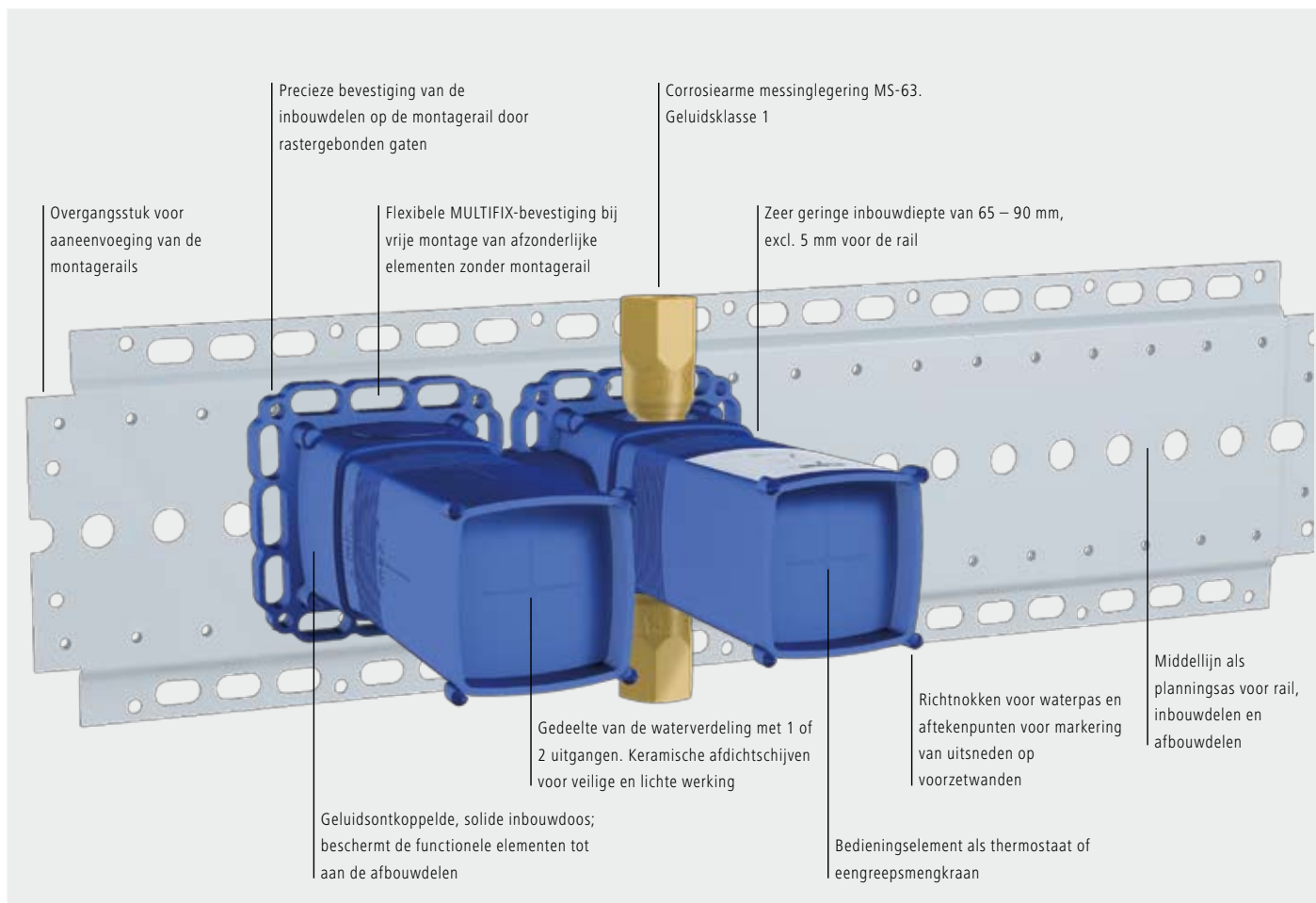

De eengreepsmengkraan

- HANSA 3.5 stuurpatroon
- Heetwaterblokkering



- Markant formaat
- Precieze vorm
- Chique uitstraling

De thermostaat

- Een van de kleinste bouwformaten op de markt
- Hoog debiet van 25 l/min
- Thermische desinfectie mogelijk

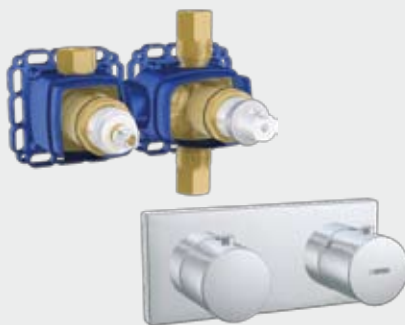

- Modulaire, symmetrische opbouw
- Dezelfde vormen bij bad en douche

De wandaansluitbocht

- Geïsoleerd element
- Standaard 1/2"-uitlaat
- Vrije 90°-positionering



- Minimaal rozetformaat
- Talrijke oplossingen voor de wandaansluitbocht
- Innovatieve combinatie van functies

HANSAMATRIX productpakketten: voor het eerst met 2 artikelnummers een compleet ontwerp.

Met HANSAMATRIX kunnen complexe inbouw-installaties niet alleen duidelijk, gestructureerd en precies op maat worden ontworpen – ook de uitvoering is uiterst eenvoudig en betrouwbaar.

Om voor u alles zo eenvoudig mogelijk te maken hebben we al productschema's en de bijbehorende productpakketten samengesteld. Deze pakketten bevatten betrouwbare productcombinaties van verschillende omvang, zijn allemaal compleet, maar kunnen natuurlijk ook vrij worden aangepast.

Als uw ontwerp overeenkomt met een van de voorgestelde productschema's, is uw HANSAMATRIX-ontwerp klaar met slechts 2 artikelnummers: het eerste artikelnummer omvat de afbouwdelen met design en functie, het tweede artikelnummer het bijbehorende inbouwpakket met mengtechniek, wandaansluitbocht en montagerail. Beide zijn qua type en aantal altijd op elkaar afgestemd.

U wilt de productpakketten aanpassen of uitbreiden?

Geen probleem: u ontwerpt uw eigen productschema's, wij leveren de HANSAMATRIX elementen voor de uitvoering ervan. U kunt naar hartelust combineren of aanvullen met de op elkaar afgestemde HANSAMATRIX opbouw- en inbouwproducten en het benodigde aantal montagerails.

Douche (eengreepsmengkraan of thermostaat)



Bad (eengreepsmengkraan of thermostaat)



Wastafel (eengreepsmengkraan)





Productschema's EHM

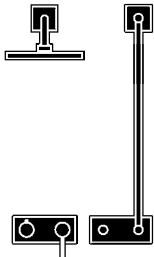

Opbouwpakket 03
4487 0030
Inbouwpakket 01
4486 0010



Opbouwpakket 04
4487 0040
Inbouwpakket 01
4486 0010



Opbouwpakket 01
4487 0010
Inbouwdeel
4400 0000



Opbouwpakket 02
4487 0020
Inbouwdeel
4400 0000

De productsets voor de douche verschillen in omvang en luxe. Doordat er tussen een eengreepsmengkraan en een thermostaatkraan kan worden gekozen, zijn er verschillen in comfort. Bovendien kan er worden gekozen tussen een hoofd- en een handdouche.

Productschema's THM

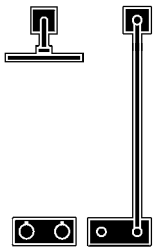

Opbouwpakket 07
4487 0070
Inbouwpakket 04
4486 0040



Opbouwpakket 08
4487 0080
Inbouwpakket 04
4486 0040

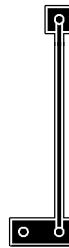

Opbouwpakket 05
4487 0050
Inbouwpakket 03
4486 0030



Opbouwpakket 06
4487 0060
Inbouwpakket 03
4486 0030

Productschema's EHM

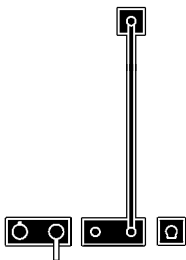

Opbouwpakket 09
4487 0090
Inbouwpakket 02
4486 0020



Opbouwpakket 10
4487 0100
Inbouwpakket 02
4486 0020

Productschema's THM

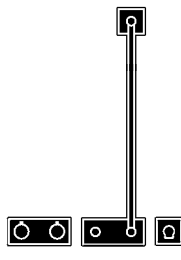

Opbouwpakket 11
4487 0110
Inbouwpakket 05
4486 0050



Opbouwpakket 12
4487 0120
Inbouwpakket 05
4486 0050

De productsets voor het bad verschillen in omvang en luxe. De verschillen zijn er vooral in gelegen dat er kan worden gekozen tussen eengreepsmengkraan en thermostaat en tussen glijstang en douchehouder.



Opbouwproduct
5109 2173
Inbouwproduct
4400 0000



2 x opbouwproduct
5109 2173
2 x inbouwproduct
4400 0000
Rail(s) naar behoefte
4405 0000

Bij de wastafel is het het eenvoudigst uit de afzonderlijke producten complete productschema's samen te stellen. Voor dubbele wastafels bestelt u bovendien het benodigde aantal montagerails – afhankelijk van de breedte van de wastafel.

**HANSAMATRIX
installatiesysteem**



Wastafel pakketoplossingen



**EHM-afbouwdelen
wandmengkraan passend
bij HANSADESIGNO,
DN 15 ****
5109 2173 verchroomd,
5109 2177 verchroomd
Hendel met glasinleg, zwart,
5109 2178 verchroomd
Hendel met glasinleg, wit,
uitstekend deel: 200 mm,
excl. inbouwdeel 4400



**Inbouwdeel, DN 15 (G1/2)
eengreepsmengkraan**
4400 0000, uitlaat naar voren

Bad/douche pakketoplossingen



**EHM-afbouwdelen-
installatiepakket 09 ****
4487 0090 verchroomd,
passend bij
HANSADESIGNO met
glijstangset met baduitloop,
DN 15 excl.
inbouwdeel 4486 0020



**EHM-afbouwdelen-
installatiepakket 10 ****
4487 0100 verchroomd,
passend bij
HANSADESIGNO met
doucheset met baduitloop,
DN 15 excl.
inbouwdeel 4486 0020

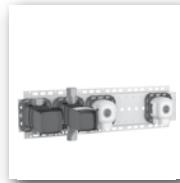

**EHM-inbouw-
installatiepakket 02 ****
4486 0020, voor 2
wanduitlaten

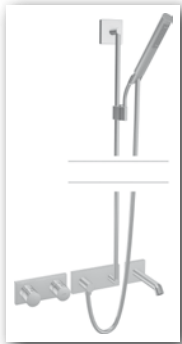

**THM-afbouwdelen-
installatiepakket 12 ****
4487 0120 verchroomd, met
doucheset met baduitloop,
DN 15 excl.
inbouwdeel 4486 0050

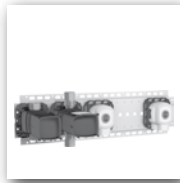

**THM-inbouw-
installatiepakket 05 ****
4486 0050, voor 2
wanduitlaten

**THM-afbouwdelen-
installatiepakket 11 ****
4487 0110 verchroomd,
met glijstangset
met baduitloop, DN 15 excl.
inbouwdeel 4486 0050

Douche pakketoplossingen

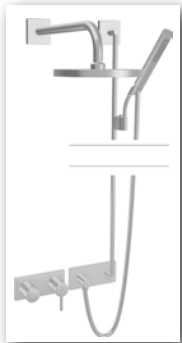

**EHM-afbouwdelen-
installatiepakket 03 ****
4487 0030 verchroomd,
passend bij
HANSADESIGNO
met glijstangset
met HANSARAIN
hoofddouche, DN 15 excl.
inbouwdeel 4486 0010



**EHM-afbouwdelen-
installatiepakket 04 ****
4487 0040 verchroomd,
passend bij
HANSADESIGNO met
doucheset
met HANSARAIN
hoofddouche, DN 15 excl.
inbouwdeel 4486 0010

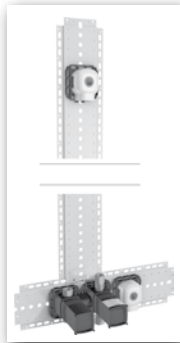

**EHM-inbouw-
installatiepakket 01 ****
4486 0010, voor 2
wanduitlaten



**EHM-afbouwdelen-
installatiepakket 01 ****
4487 0010 verchroomd,
passend bij
HANSADESIGNO met
massief metalen glijstang
1100 mm
excl. inbouwdeel 4400

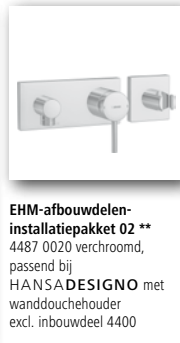

**EHM-afbouwdelen-
installatiepakket 02 ****
4487 0020 verchroomd,
passend bij
HANSADESIGNO met
wanddouchehouder
excl. inbouwdeel 4400



**Inbouwdeel, DN 15 (G1/2)
eengreepsmengkraan**
4400 0000, uitlaat naar voren

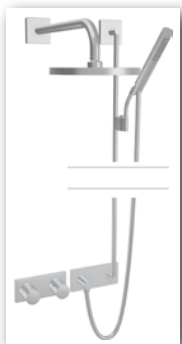

**THM-afbouwdelen-
installatiepakket 07 ****
4487 0070 verchroomd, met
glijstangset
met HANSARAIN
hoofddouche, DN 15 excl.
inbouwdeel 4486 0040



**THM-afbouwdelen-
installatiepakket 08 ****
4487 0080 verchroomd, met
doucheset met HANSA-
RAIN hoofddouche, DN 15
excl. inbouwdeel
4486 0040

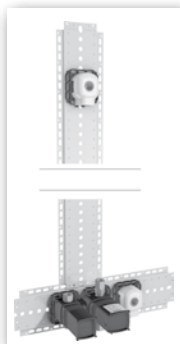

**THM-inbouw-
installatiepakket 04 ****
4486 0040, voor 2
wanduitlaten

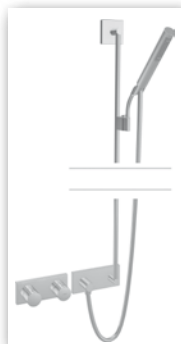

**THM-afbouwdelen-
installatiepakket 05 ****
4487 0050, verchroomd,
met glijstangset excl.
inbouwdeel 4486 0030



**THM-afbouwdelen-
installatiepakket 06 ****
4487 0060 verchroomd,
met doucheset excl.
inbouwdeel 4486 0030



**THM-inbouw-
installatiepakket 03 ****
4486 0030, voor 1
wandaansluitbocht

Afzonderlijke componenten



**Afbouwdelen
wastafel-eengreeps-
wandmengkraan passend
bij HANSADESIGNO,
DN 15**

5109 2173 verchromd,
5109 2177 verchromd,
hendel met glasinleg, zwart,
5109 2178 verchromd,
hendel met glasinleg, wit,
voor wandinbouw
Uitstekend deel: 200 mm
excl. inbouwdeel 4400

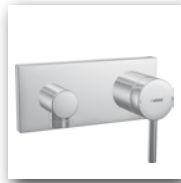

**Afbouwdelen
eengreepsmengkraan,
passend bij
HANSADESIGNO
4450 9503 verchromd,
uitlaat naar voren
excl. inbouwdeel 4400**



**Inbouwdeel, DN 15 (G1/2)
eengreepsmengkraan
4400 0000,
uitlaat naar voren**

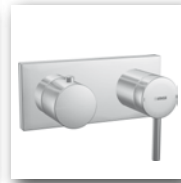

**Afbouwdelen
eengreepsmengkraan,
passend bij
HANSADESIGNO
4451 9503 verchromd,
met 2-wegomstelling
excl. inbouwdeel 4401**

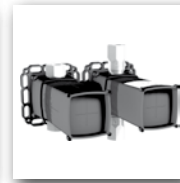

**Inbouwdeel, DN 15 (G1/2)
eengreepsmengkraan
4401 0000,
met 2-wegomstelling**

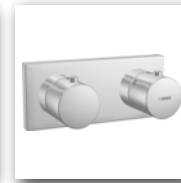

**Afbouwdelen
thermostaat-mengkraan
4452 9503 verchromd,
met afsluiter,
excl. inbouwdeel 4402**



**Inbouwdeel,
DN 15 (G1/2) thermostaat-
mengkraan
4402 0000,
met afsluiter**

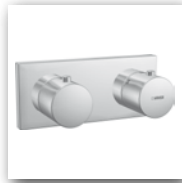

**Afbouwdelen
thermostaat-mengkraan
4453 9503 verchromd,
met 2-wegomstelling,
excl. inbouwdeel 4403**



**Inbouwdeel, DN 15 (G1/2)
thermostaat-mengkraan
4403 0000,
met 2-wegomstelling**



**Glijstangset
1100 mm
4442 0100 verchromd,
met wandaansluitbocht
excl. inbouwdeel 4404**

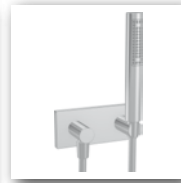

**Doucheset
4443 0100 verchromd, met
wandaansluitbocht,
excl. inbouwdeel 4404**



**Hoofddouche, DN 15
0418 0300 verchromd,
passend bij
HANSADESIGNO,
combineerbaar met
HANSAMATRIX,
uitstekend deel: 400 mm
excl. inbouwdeel 4404,**



**Baduitloop, DN 15
5116 2170 verchromd,
combineerbaar met
HANSAMATRIX
Uitstekend deel: 200 mm
excl. inbouwdeel 4404**



**Inbouwdeel, DN 15 (G1/2)
aansluithoek
4404 0000**

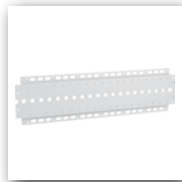

**Montagerail
4405 0000, voor exacte en
eenvoudige montage van de
inbouwdelen**



**Massief metalen glijstang
4441 0100 verchromd,
1100 mm (kan worden ingekort),
Ø 18 mm te combineren met
HANSAMATRIX**



**Wanddouchehouder
4444 0100 verchromd,
combineerbaar met
HANSAMATRIX**



Passend product voor het modulaire en ontwerprijke
inbouwsysteem HANSAMATRIX.



Verbruikt tot 60% minder water en energie*.
Geldt bijv. voor thermostaten met hun snelle inregeltijden.



Bijzonder stil. De mengkraan voldoet aan de strenge voorwaarden
van geluidsklasse 1.



Verbrandingsbescherming – voor maximale veiligheid bij onze
thermostaten.



De thermostaat is geschikt voor thermische desinfectie.
Bijzonder belangrijk voor openbare of grotere installaties

Let op:

De afgebeelde en gedimensioneerde opbouw-productpakketten laten
bepoefde productcombinaties exemplarisch in de kleinst mogelijke
rasterplaatsing zien. De plaatsing moet worden afgestemd op de feite-
lijke ontwerpsituatie. De pakketten bevatten HANSA producten die
nodig zijn voor de afmontage.

De inbouw-productpakketten bevatten alle HANSA producten die
u nodig hebt voor de gedimensioneerde en afgebeelde combinatie
(zonder leidingwerk, fittingen, bevestigingsmateriaal).

Controleer bij afwijkende plaatsing van de pakkelementen hoeveel
montagerails 4405 nodig zijn. Voor de complete installatie hebt u
altijd de bij elkaar passende inbouw- en afmontage-productpakketten
resp. afzonderlijke componenten nodig.

* vergeleken met een conventionele tweegreepsmengkraan

** EHM=eengreepsmengkraan; THM=thermostaat

Hansa Nederland B.V.
Watergoorweg 77
3861 RG NIJKERK
Tel. 033-2 463 463
Fax 033-2 463 431
info@hansa-nederland.nl

HANSA BELGIUM BVBA-SPRL
Z.3 Doornveld 33
B-1731 Zellik
Tel.: +32 (0)2 253 66 66
Fax: +32 (0)2 253 22 75
info@hansa-belgium.be

www.hansa.com